



reddot design award
winner 2008

The **office** world is a stage ...

Communication at the office is characterized by constantly changing sets. The protagonists, the setting, the requirements and the goals change and develop in an unforeseeable order. With Planes we have successfully developed an "all room product" concept – a layout that is open to all sides – that offers the right props for each set, allowing the users to create a new layout each day. Thus, Planes is suited for all areas where people come together; in seminars, meetings, and conferences. Planes offers great appeal through its fresh and light look and its versatility, thus ensuring maximum flexibility.

Die (Büro)Welt ist eine Bühne ... Ständiger Szenenwechsel bestimmt die Kommunikation im Büro. Die Akteure, die Umgebung, die Anforderungen und die Ziele verändern und entwickeln sich in einer unvorhersehbaren Reihenfolge. Mit Planes haben wir ein „all room product“ – nach allen Seiten offenes Programm – entwickelt, das für jede „Kulisse“ die richtige „Ausstattung“ bietet, mit der der Benutzer täglich neu inszenieren kann. Damit eignet sich Planes für alle Bereiche, wo Menschen zusammenkommen, in Seminaren, Meetings, Konferenzen, Besprechungen. Planes überzeugt durch die frische, leichte Optik und seine Wandelbarkeit und garantiert damit ein Höchstmaß an Flexibilität.

L'univers (de bureau) est une scène ... La communication au bureau indique un changement de scènes permanent. Les acteurs, l'environnement, les exigences et les objectifs changent et se développent dans un ordre imprévisible. Nous avons, avec Planes, développé un programme « room product », ouvert de tous les côtés, offrant en coulisses l'équipement adéquat et grâce auquel l'utilisateur peut se mettre en scène chaque jour de façon différente. Planes convient ainsi pour toutes les zones de réunions entre les collaborateurs, à l'occasion de séminaires, de rencontres, de conférences ou de discussions. Planes séduit grâce à sa fraîcheur, sa légèreté, sa modularité et garantit ainsi une flexibilité élevée.

De (kantoor)wereld is een schouwspel. De continue wissel van scènes bepaalt de communicatie in het kantoor. De acteurs, de omgeving, de gestelde eisen en de doelstellingen veranderen en evolueren op een onvoorspelbare manier. Met Planes hebben wij een "all room product"-concept ontworpen dat op alle vlakken kan worden bijgestuurd. Planes biedt zo voor elke "coulisse" de juiste "uitrusting" waardoor de gebruiker dagelijks alles opnieuw kan insceneren. Bovendien is Planes geschikt voor alle gelegenheden waar mensen bij elkaar komen: colleges, meetings, conferenties en vergaderingen. Planes overtuigt door zijn frisse en lichte uitstraling en zijn grote aanpassingsvermogen – een garantie voor maximale flexibiliteit.

Design: Daniel Figueroa

... and you are the **set** designer!

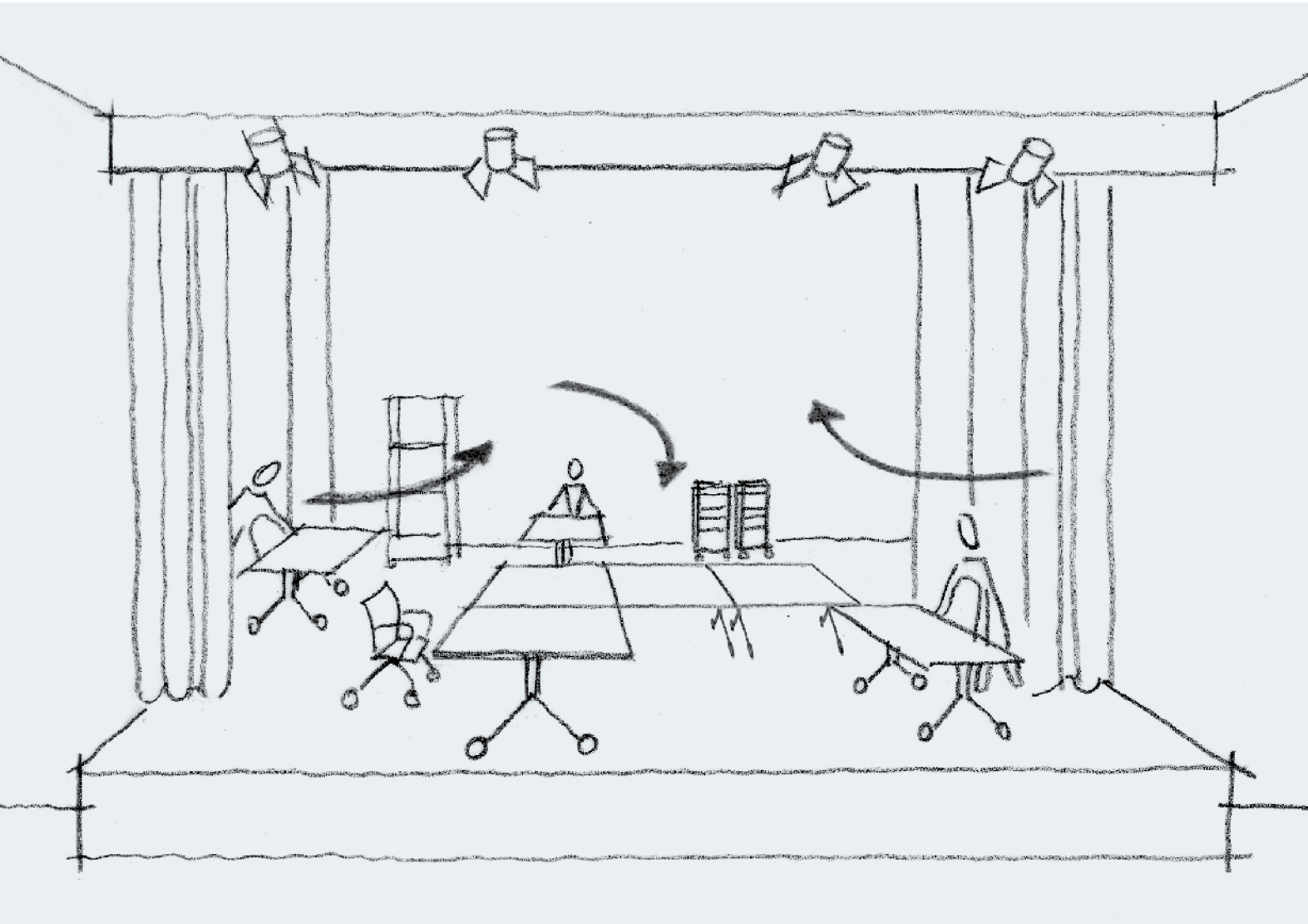

Planes ... more space for innovation. The novel quick release system connects the new generation of lightweight panels and a stable support.

Planes ... mehr Raum für Innovation. Das neuartige Schnell-Verschluss-System ermöglicht die Verbindung der neuen Leichtbauplatten-Generation mit dem stabilen Bein.

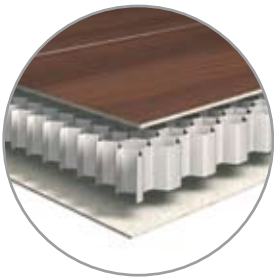

Honeycomb structure. The lightweight panel combines stability, lightness and versatility. It is ideally suited for designing settings that adapt easily.

Wabenstruktur. Die Leichtbauplatte verbindet Stabilität, Leichtigkeit und Vielseitigkeit. Somit eignet sie sich ideal für die Gestaltung von leicht veränderbaren Szenarien.

Structure en nid d'abeilles. Le panneau léger allie stabilité, légèreté et polyvalence. Il convient ainsi parfaitement pour l'agencement de multiples scénarios.

Honingraatstructuur. Het lichte blad combineert stabiliteit en veelzijdigheid. Daardoor is hij ideaal voor het creëren van gemakkelijk te veranderen scenario's.



Handle • Hebel • Levier • Hendel



Quick release leg. The technology of the patented connector allows a stable and durable connection between a lightweight worksurface and a table leg.

Schnell-Verschluss-Bein. Mit dieser patentierten, schnellen Verbindung ist es gelungen, das scheinbar Unvereinbare zu realisieren. Eine stabile, belastbare Verbindung zwischen einer Leichtbau-Tischplatte und einem Tischbein.

Piètement à montage rapide. Cette connexion brevetée et rapide a permis de concilier ce qui apparemment ne l'était pas. Une connexion stable et résistante entre un plateau de construction légère et un pied de table.

Snelle verbinding. Dankzij deze gepatenteerde snelle verbinding zijn we erin geslaagd het schijnbaar onverenigbare te verwezenlijken: een stabiele en belastbare verbinding tussen een licht tafelblad en een tafelpoot.

Planes ... un espace accru pour l'innovation. Le nouveau système d'assemblage permet la connexion de la nouvelle génération de plateaux légers et du piétement haute stabilité.

Planes ... meer ruimte voor innovatie. Met het nieuwe snelsluit-systeem kunt u de nieuwe generatie lichte bladen en de stabiele voet met elkaar verbinden.

Sustainability, the ecological strategy.

Environmental protection and sustainability are binding requirements and values for our company. By using recyclable materials, reducing energy consumption for transport, as a result of minimized weight and volume and the development of durable products, Planes bears testimony to our dedication to the environment.

Nachhaltigkeit, die ökologische Strategie. Umweltschutz und Nachhaltigkeit sind festgeschriebene Zielsetzungen und Werte unseres Unternehmens. Mit dem Einsatz von wiederverwendbaren Werkstoffen, Reduzierung von Energieaufwand beim Transport, durch Gewichts- und Volumensparnis und durch die Herstellung von Produkten mit langer Lebenserwartung fließt auch bei Planes unser Umweltengagement mit ein.

Le développement durable, stratégie écologique. La protection de l'environnement s'inscrit dans les objectifs et les valeurs clairement définis de notre entreprise. Grâce à l'utilisation de matériaux recyclables, la réduction des dépenses d'énergie pendant le transport, résultant d'une réduction du poids et du volume, et à la fabrication de produits d'une durée de vie accrue, Planes s'intègre parfaitement dans l'engagement qui est le nôtre en matière d'environnement.

Duurzaamheid, de ecologische strategie. Milieubescherming en duurzaamheid zijn vaste doelstellingen en waarden in onze onderneming. Door het gebruik van herbruikbare materialen, energievermindering bij het transport, besparing van gewicht en volume en fabricatie van producten met een lange levensduur past Planes in ons concept van aandacht voor het milieu.

Conference System | Konferenzsystem | Système Conférence | Conferentiesysteem

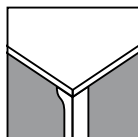

1 surface | 1 Platte |
1 plateau | 1 blad

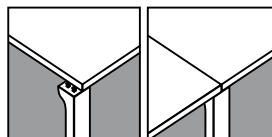

2 surfaces | 2 Platten |
2 plateaux | 2 bladen

The quick release leg can be used as a table leg or as a „bridge support“ for connecting two tops. The leg is easily secured or – if required – released via a handle.

Das Schnell-Verschluss-Bein lässt sich an einer Tischecke oder als „Brücken-Pfeiler“ zur Verbindung von 2 Platten verwenden. Durch einfaches Umlegen des Hebels wird das Bein festgespannt oder – bei Bedarf – gelöst.

Le piétement à verrouillage rapide s'utilise dans l'angle d'une table ou comme « colonne » permettant la liaison entre 2 plateaux. La bascule très simple du levier permet de serrer ou, si besoin, de desserrer le piétement.

De snelsluitvoet kan worden gebruikt aan de hoek van een tafel of als „brugpilaar“ voor het verbinden van 2 bladen. Door heel eenvoudig de hendel over te halen, wordt de poot vastgezet of indien nodig losgemaakt.

Conference System | Konferenzsystem | Système Conférence | Conferentiesysteem



Sideboards - straight legs | Sideboards - Rechteck-FüÙe | Sideboards - piétement droits | Sideboards - rechte pootjes



Sideboards - glides | Sideboards - Gleiter | Sideboards - patins | Sideboards - glijders



Shelves | Regale | Étagères | Rekken



Flip-Top Tables | Flip-Top Tische | Tables Flip-Top | Flip-Top Tafels



Moderation Elements | Moderationselemente | Éléments d'animation | Presentatie-elementen



**Catering Carts | Catering Carts | Chariots de
Restauration | Catering trolleys**



**Technical Carts | Technik Carts | Chariots
Techniques | Technische trolleys**



Universal Carts | Universal Carts | Chariots Universels | Universele trolleys



Flip-Top Tables | Flip-Top Tische | Tables Flip-Top | Flip-Top Tafels



Flip-Top Tables. The system was designed for mobile use. The worksurface can be folded into a vertical position by releasing the locking mechanism. This allows for storing or transporting a large number of tables with a minimum of space required.

Flip-Top Tische. Das System ist für den mobilen Einsatz konzipiert. Durch einfaches Lösen einer Arretierung lässt sich die Tischplatte von der waagerechten in die senkrechte Position umlegen. So können Sie eine Vielzahl von Tischen Platz sparend „nesten“ oder transportieren.

Tables Flip-Top. Le système est conçu pour une utilisation mobile. La table bascule de la position horizontale à la position verticale via le débloqué très simple d'un dispositif d'arrêt. Vous pouvez ainsi rassembler ou transporter une grande quantité de tables tout en économisant de la place.

De Flip-Top Tafel. Het systeem is voor mobiel gebruik ontworpen. Door heel eenvoudig een vergrendeling los te maken, kan het tafelblad vanuit zijn horizontale positie verticaal worden ingeklapt. Zo kunnen meerdere bladen plaatsbesparend opgeborgen of getransporteerd worden.





Planes allows big changes. Planes offers the tools for continuously changing work and conferences spaces. New layouts can be created for each situation and spontaneously changed if required. This will allow the user to explore exciting new layouts. Due to the practical design of Planes, this product allows the user to utilize space efficiently and also store unused elements.

Mit Planes können Sie viel bewegen. Planes stellt Ihnen die Mittel für die fließende Veränderung Ihrer Arbeits- und Konferenzräume zur Verfügung. So können Sie den jeweils idealen Rahmen für jede Situation erschaffen und nach Bedarf spontan verändern. Damit geben Sie Ihrer Inszenierung eine dynamische, offene Aura. Der Raumökonomie wird mit Planes Rechnung getragen und die platzsparende Aufbewahrung unbenutzter Elemente spricht für die sinnvolle Konzeption.



Great tools for ...

La gamme Planes vous offre une grande mobilité. Planes met à votre disposition les moyens nécessaires à la transformation fluide de vos salles de travail et de conférence. Vous pouvez ainsi créer le cadre idéal pour chaque situation et le modifier spontanément, selon vos besoins. Vous donnez ainsi à votre agencement une note dynamique et ouverte. Planes tient compte de l'économie d'espace et le stockage des éléments inutilisés permet un gain de place. C'est la preuve d'une conception intelligente.

Planes biedt veel mobiliteit. Planes biedt u de middelen voor een continue verandering van uw werk- en conferentieruimten. Zo kunt u voor elke situatie het gepaste kader scheppen en deze indien nodig spontaan wijzigen. Zo krijgt uw enscenering een dynamisch en open karakter. Met Planes kunt u ruimte efficiënt gebruiken. De plaatsbesparende opslag van ongebruikte delen maakt van Planes een praktisch concept.

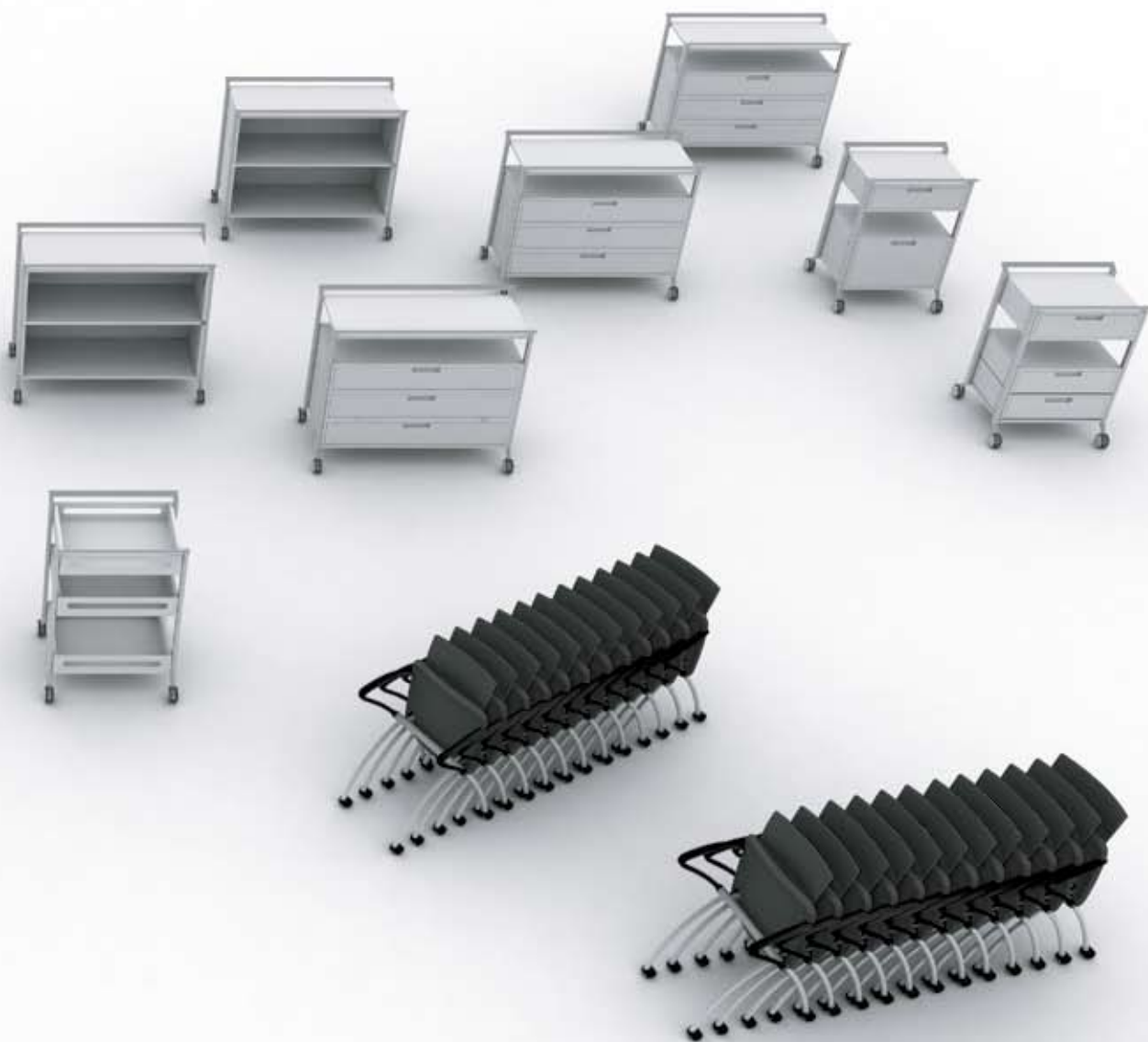

... Great Spaces!

Scene 1 | Szene 1 | Scène 1 | Scenario 1



Scene 5 | Szene 5 | Scène 5 | Scenario 5



Scene 2 | Szene 2 | Scène 2 | Scenario 2



Scene 6 | Szene 6 | Scène 6 | Scenario 6

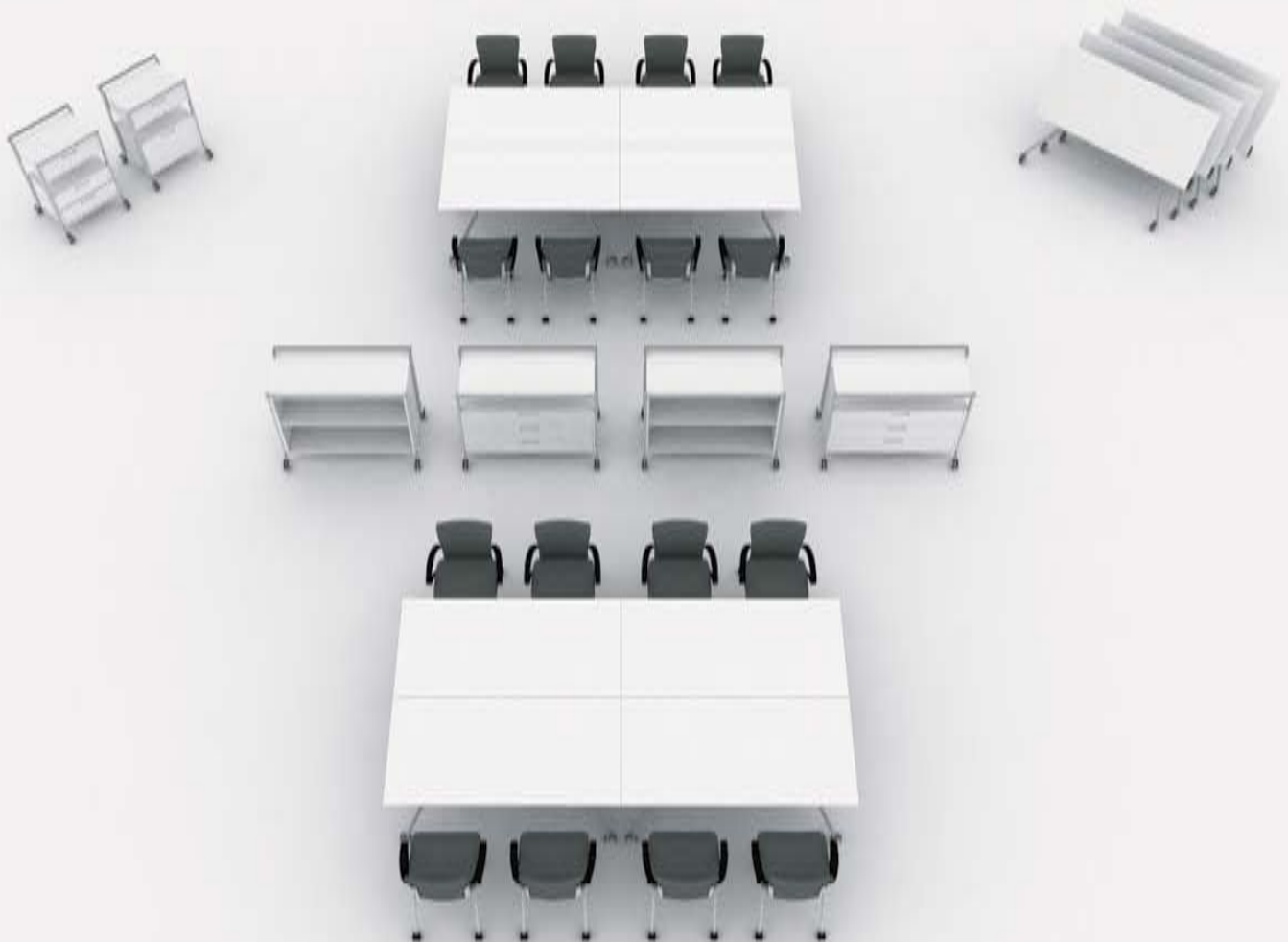

Scene 3 | Szene 3 | Scène 3 | Scenario 3



Scene 7 | Szene 7 | Scène 7 | Scenario 7

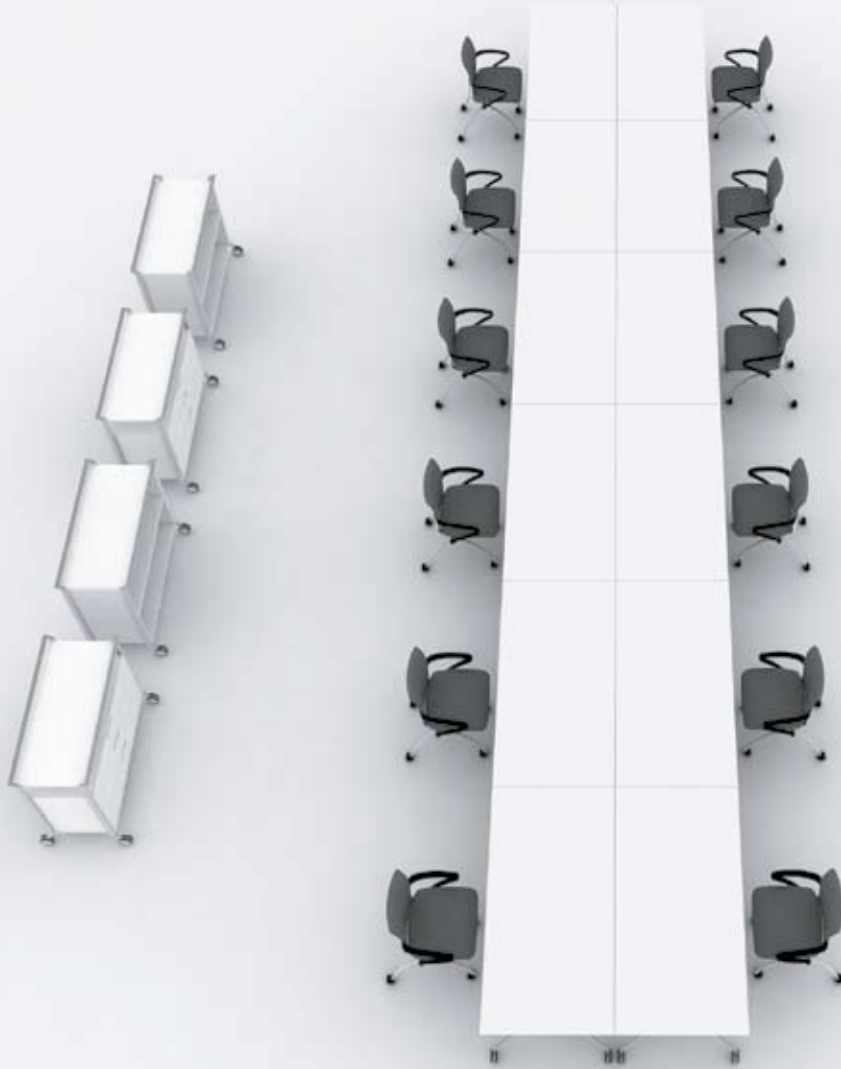

Scene 4 | Szene 4 | Scène 4 | Scenario 4



Scene 8 | Szene 8 | Scène 8 | Scenario 8



Dynamic layout for improved communication. The trapezoid table at the front end is paired with radially aligned rectangular Flip-Top tables. Thus, the users will have unobstructed visibility and will allow them to become more interactive.

Dynamisches Layout für bessere Kommunikation. Der Trapez-Tisch am Kopfende wird strahlenförmig mit den rechteckigen Flip-Top Tischen kombiniert. So haben alle Teilnehmer einen ungehinderten Blickkontakt und nehmen aktiv am Geschehen teil.



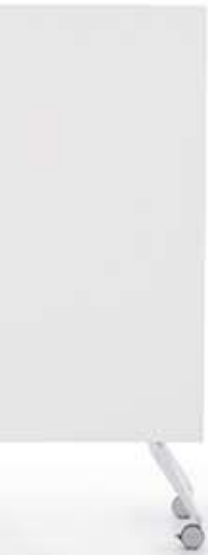

Un agencement dynamique pour une communication optimale. La table trapèze se combine en son extrémité de façon radiale avec les tables Flip-Top rectangles. Tous les participants ont ainsi un contact visuel sans interférences et prennent une part active à l'action.

Dynamische vorm voor betere communicatie. De trapezetafel aan het uiteinde wordt straalvormig met de rechthoekige Flip-Top tafel gecombineerd. Zo hebben alle deelnemers vrij oogcontact en nemen ze actief deel aan het gebeuren.

Convincing transparency. A classic seminar layout can be assembled in only a few minutes and amended or expanded if required. The presentation unit is well organized and is not obstructive and blends with the surrounding elements.

Offenheit, die überzeugt. Eine klassische Seminar-Situation, in wenigen Minuten aufgestellt und nach Bedarf ergänzt und erweitert. Der Moderationsbereich ist praktisch organisiert und schafft keine Barrieren, sondern wirkt offen und direkt.

Une ouverture séduisante. Une situation de séminaire classique, installée en quelques minutes et complétée et élargie selon les besoins. La zone d'animation est organisée de façon pratique et ne crée aucune barrière, accentuant au contraire l'ouverture et la relation directe.

Openheid die overtuigt. Een klassieke collegesituatie, in een paar minuten opgesteld en indien nodig aangepast en uitgebreid. De presentatieruimte is praktisch georganiseerd en creëert geen barrières maar werkt daarentegen open en direct.





A clear statement. Whether at a workshop or a conference, the users are relaxed and concentrated. They can interchangeably present and visualize. Audiovisual media, catering and handouts, everything is neatly organized.

Eine klare Aussage. Ob beim Workshop oder Konferenz, die Teilnehmer sind entspannt und konzentriert. Sie können sich wechselweise nach vorne stellen, präsentieren und visualisieren. Audiovisuelle Medien, Catering und Unterlagen, alles ist an seinem Platz.



Un énoncé clair. Qu'il s'agisse d'un groupe de travail ou d'une conférence, les participants sont à la fois détendus et concentrés. Ils peuvent alternativement s'avancer, se présenter et visualiser. Médias audiovisuels, restauration et supports, tout est en place.

Een duidelijk standpunt. Of het nu om een workshop of een conferentie gaat, de deelnemers zijn ontspannen en geconcentreerd. Ze kunnen op hun beurt naar voren komen, zich voorstellen en zich kenbaar maken. Audiovisuele tools, catering en documentatiemateriaal, alles ligt op zijn plaats.



Changes included. The Planes conference system features minimalist design and creates a quiet and relaxed atmosphere. Changes and new configurations can be easily implemented – any time.

Veränderungen inbegriffen. Das Planes-Konferenzsystem zeigt sich in seiner puristischen Form und sorgt für ruhige, entspannte Raumgestaltung. Veränderungen und neue Konfigurationen sind leicht und schnell zu realisieren – jederzeit.



Modifications comprises. Le système de conférence Planes se présente dans une forme pure et offre un agencement de l'espace paisible et détendu. Les modifications des nouvelles configurations peuvent être réalisées rapidement et facilement, à tout moment.

Inclusief veranderingen. Het Planes-conferentiesysteem heeft een minimalistisch ontwerp en zorgt voor rust en een ontspannen sfeer. Veranderingen en nieuwe configuraties zijn op elk moment gemakkelijk en snel te realiseren.



Round table – something different. Do you conduct your meetings in a circle with equal rights? – Planes can offer you to sit comfortably and provides space for a constructive discussion.

Round table – mal anders. Konferieren in einer gleichberechtigten Runde? – Mit Planes sitzen Sie entspannt und haben viel Raum für effektiven Meinungs austausch.



Une table ronde différente. Participer à une conférence avec une assemblée placée sur un pied d'égalité ? – Grâce à Planes, vous êtes assis de manière détendue et disposez d'un espace important pour échanger efficacement avec vos interlocuteurs.

Ronde tafel – eens iets anders. Conferentie aan een ronde tafel? - Met Planes zit u ontspannen en voelt u zich niet geremd om van mening te wisselen.



Your opinion counts. An impromptu meeting or a pre-scheduled conference? – Here, you can discuss, argue and make decisions. Audiovisual media are of course included, just like handouts and catering.

Ihre Meinung ist gefragt. Eine spontane Meeting-Situation oder eine lang geplante Konferenz? – Hier wird diskutiert, argumentiert und entschieden. Die Benutzung von audiovisuellen Medien ist genauso selbstverständlich wie die Bereitstellung von Unterlagen oder Catering.





Votre avis est demandé. Une réunion spontanée ou une conférence prévue de longue date ? – Le lieu est propice à la discussion, à l'argumentation et à la prise de décision. L'utilisation des médias audiovisuels est aussi évidente que l'accès aux différents supports ou à la restauration.

Uw mening is belangrijk. Een spontane meeting of een reeds lang op voorhand geplande conferentie? - Dit is de plaats waar gedebatteerd, geargumenteed en beslist wordt. Audiovisuele tools horen daar natuurlijk bij, net als documentatiemateriaal en catering.

Flip-Top Tables | Flip-Top Tische | Tables Flip-Top | Flip-Top Tafels

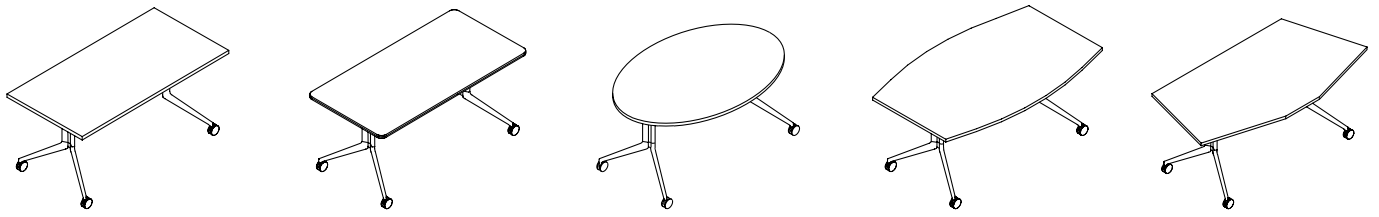

Moderation Elements | Moderationselemente | Éléments d'animation | Presentatie-elementen

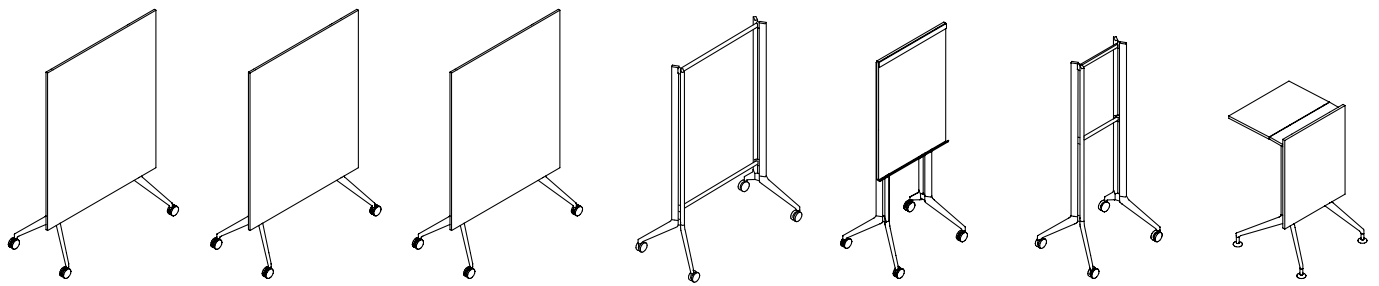

Universal Carts | Universal Carts | Chariots Universels | Universele trolleys

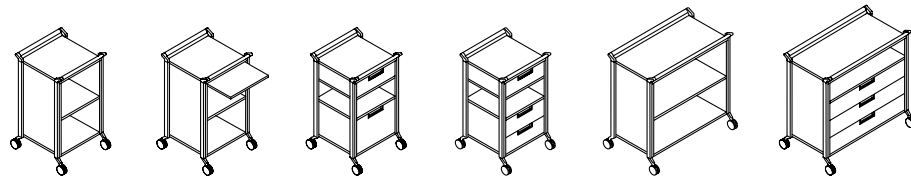

Technical Carts | Technik Carts | Chariots Techniques | Technische trolleys

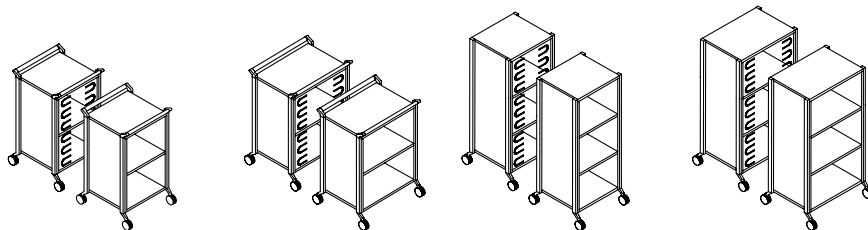

Catering Carts | Catering Carts | Chariots de Restauration | Catering trolleys

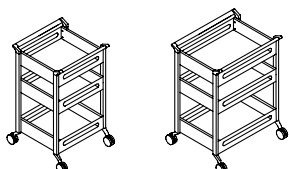

Conferencing Tables | Konferenztische | Tables de Conférence | Conferentietafels

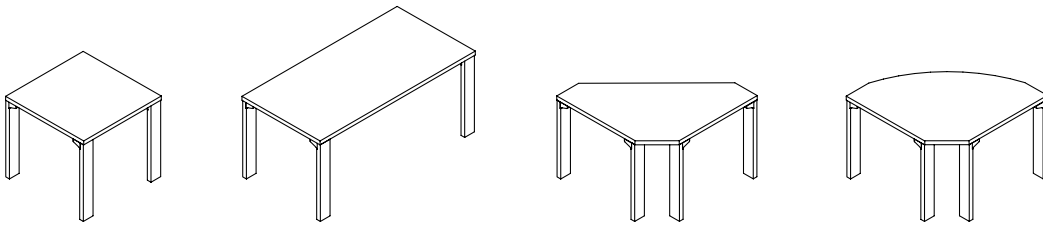

Sideboards - glides | Sideboards - Gleiter | Sideboards - patins | Sideboards - glijders

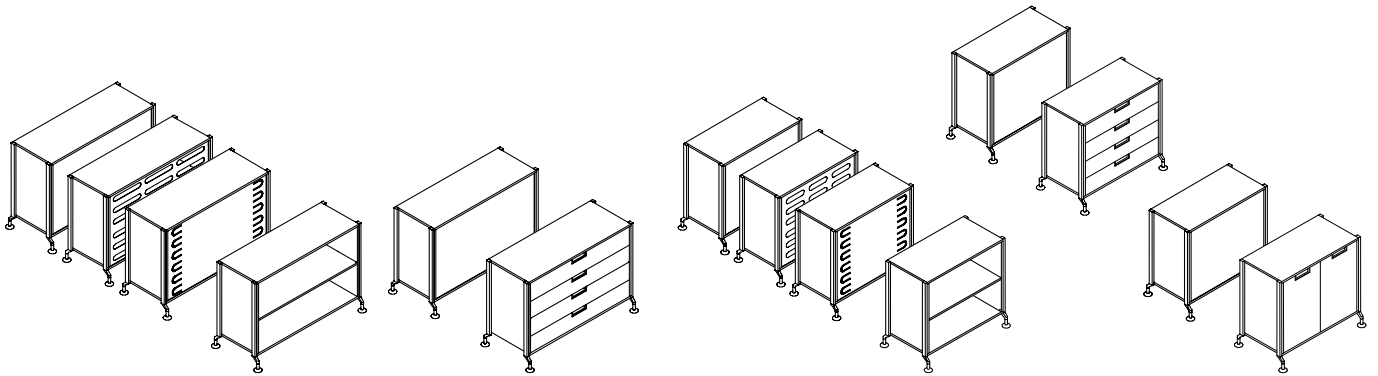



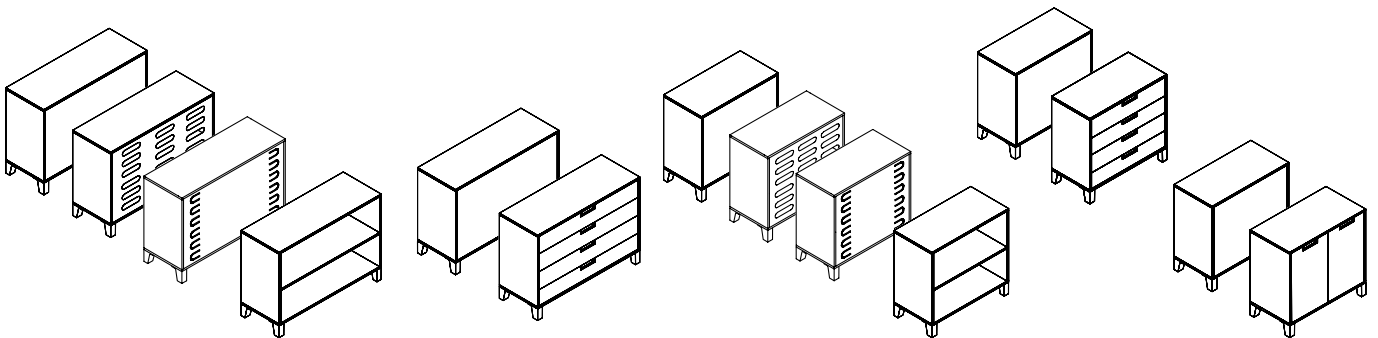



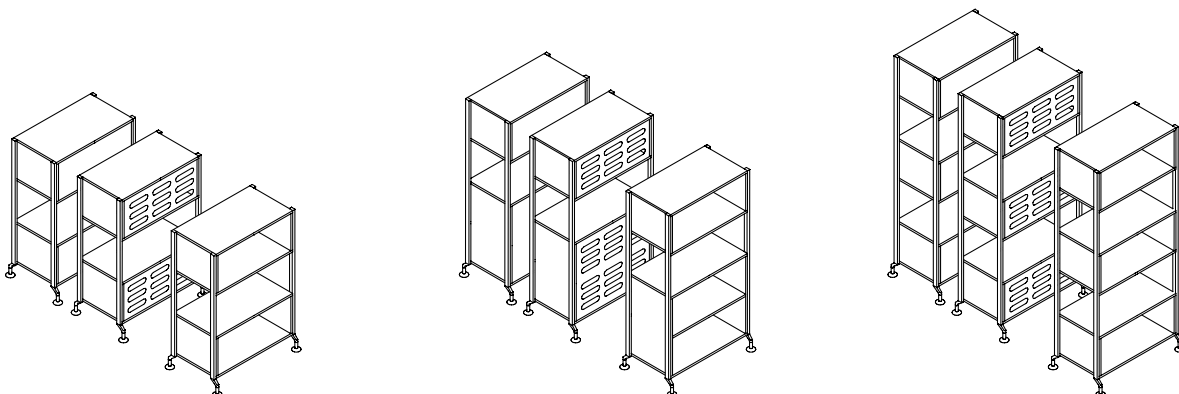







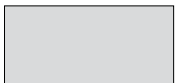

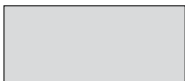







Sideboards - straight legs | Sideboards - Rechteck-FüÙe | Sideboards - pieds droits | Sideboards - rechte pootjes







Shelves | Regale | Étagères | Rekken

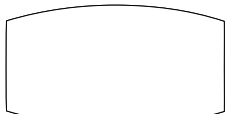

Worksurfaces Flip-Top Tables | Tischplatten Flip-Top Tische | Plateaux de Tables Flip-Top | Bladen Flip-Top Tafels

 120 × 65 cm	 140 × 65 cm	 150 × 65 cm	 160 × 65 cm	 180 × 65 cm	 210 × 65 cm
 120 × 70 cm	 140 × 70 cm	 150 × 70 cm	 160 × 70 cm	 180 × 70 cm	 210 × 70 cm
 120 × 75 cm	 140 × 75 cm	 150 × 75 cm	 160 × 75 cm	 180 × 75 cm	 210 × 75 cm
 120 × 80 cm	 140 × 80 cm	 150 × 80 cm	 160 × 80 cm	 180 × 80 cm	 210 × 80 cm
 120 × 65 cm	 140 × 65 cm	 150 × 65 cm	 160 × 65 cm	 180 × 65 cm	 210 × 65 cm
 120 × 70 cm	 140 × 70 cm	 150 × 70 cm	 160 × 70 cm	 180 × 70 cm	 210 × 70 cm
 120 × 75 cm	 140 × 75 cm	 150 × 75 cm	 160 × 75 cm	 180 × 75 cm	 210 × 75 cm
 120 × 80 cm	 140 × 80 cm	 150 × 80 cm	 160 × 80 cm	 180 × 80 cm	 210 × 80 cm

 160 × 100 cm	 180 × 100 cm	 160 × 100 cm	 181 × 94 cm	 182 × 100 cm
--	---	---	---	---

 Tops for modular connections 1 × length = 2 × width | Platten für Raster-Verbindungen 1 × Länge = 2 × Breite | Plateaux pour connexions modulaires 1 × longueur = 2 × largeur | Bladen voor modulaire koppeling 1 × lengte = 2 × breedte

Worksurfaces Conferencing Tables | Tischplatten Konferenztische | Plateaux de Tables de Conférence | Bladen Conferentietafels

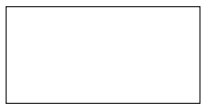
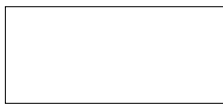
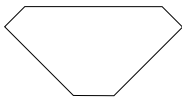
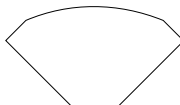
 80 × 80 cm	 160 × 80 cm	 180 × 80 cm	 137 × 80 cm	 137 × 80 cm
--	--	--	---	--

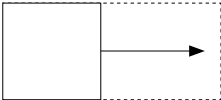
 Special worksurface sizes available at a width of 81-179 cm in increments of 1 cm
 Sonderplatte in der Breite 81-179 cm in 1 cm-Schritten möglich
 Dimensions plan de travail spécifique disponibles entre 81-179 cm (tous les 1 cm)
 Speciale bladen, afmetingen verkrijgbaar in breedtes van 81-179 cm



art.collection®
castelli®
comforto®
dyes®

Benelux

Haworth Benelux B.V.
Archimedesbaan 2
3439 ME Nieuwegein
The Netherlands
Tel. +31 30 287 70 60
Fax +31 30 287 70 69

Czech Republic

Haworth Czech s.r.o.
The Park
V Parku 2316/12
148 00 Praha 4 - Chodov
Czech Republic
Tel. +420 272 657 240
Fax +420 272 657 248

France

Haworth S.A.S.
166, Rue du Fbg. St. Honoré
75008 Paris
France
Tel. +33 1 4564 4500
Fax +33 1 4564 4545

Germany

Haworth GmbH
Communication Center
Am Deisterbahnhof 6
31848 Bad Münder
Germany
Tel. +49 5042 501 0
Fax +49 5042 501 200

Hungary

Haworth Hungary Kft.
Alkotás Point Building
Alkotás út 50
1123 Budapest
Hungary
Tel. +36 1 201 40 10
Fax +36 1 201 19 95

Ireland

Haworth Ireland
Office Solutions Ltd.
Five Lamps Place
Amien Street
Dublin 1
Republic of Ireland
Tel. +353 1855 8840
Fax +353 1855 8851

Italy

Haworth S.p.A.
Via Einstein, 63
40017 San Giovanni in Persiceto
Bologna
Italy
Tel. +39 051 820111
Fax +39 051 826987

Portugal

Haworth Portugal SA
Estrada Consigliéri Pedroso, 68
Apartado 15
2746-955 Queluz
Portugal
Tel. +351 214 345 000
Fax +351 214 345 050

Spain

Haworth Spain Ltd.
C/Salvatierra 5
1ª planta
28034 Madrid
Spain
Tel. +34 91 3980 480
Fax +34 91 3980 481

Switzerland

Haworth Schweiz AG
Badstrasse 5
Postfach 54
5737 Menziken
Switzerland
Tel. +41 62 765 51 51
Fax +41 62 765 51 52

United Kingdom

Haworth UK Ltd.
Cannon Court
Brewhouse Yard
St. John Street
Clerkenwell
London EC1V 4JQ
United Kingdom
Tel. +44 20 73 24 13 60
Fax +44 20 74 90 15 13

USA

Haworth Inc.
One Haworth Center
Holland MI 49423-9576
USA
Tel. +1 616 393 3000
Fax +1 616 393 1570